

5: MODELO-LIMPIADORES DE TIPO V

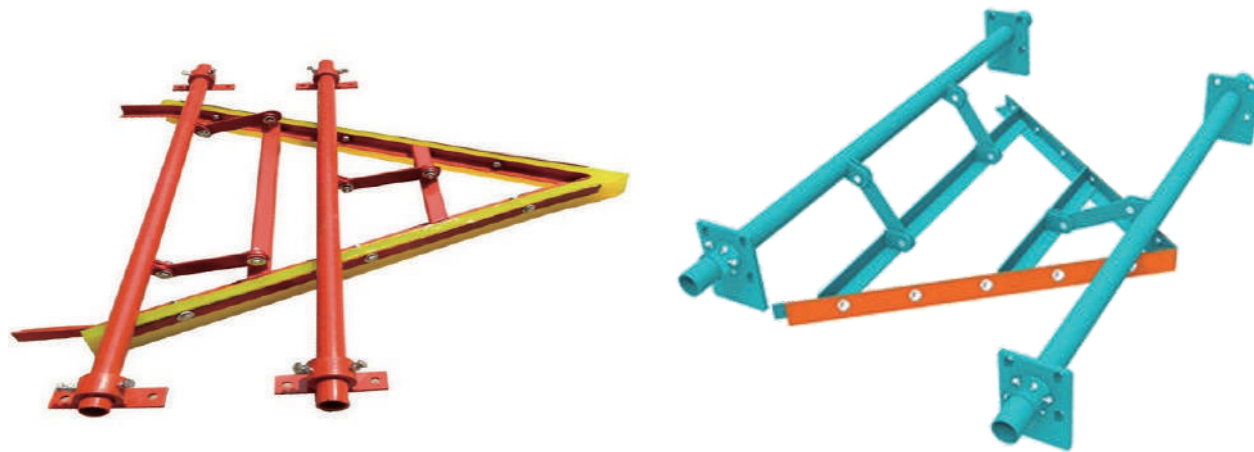

El limpiador de sección vacía tipo V es uno de los limpiadores de sección vacía más utilizados en el sistema de limpieza. Debido a que se instala en la superficie que no funciona de la correa del tambor de cola, a menudo se le llama limpiador de sección vacía tipo V, o el tipo arado de sección vacía. Su función principal es limpiar los materiales residuales en la superficie que no funciona de la correa de retorno y descargar los materiales a ambos lados.

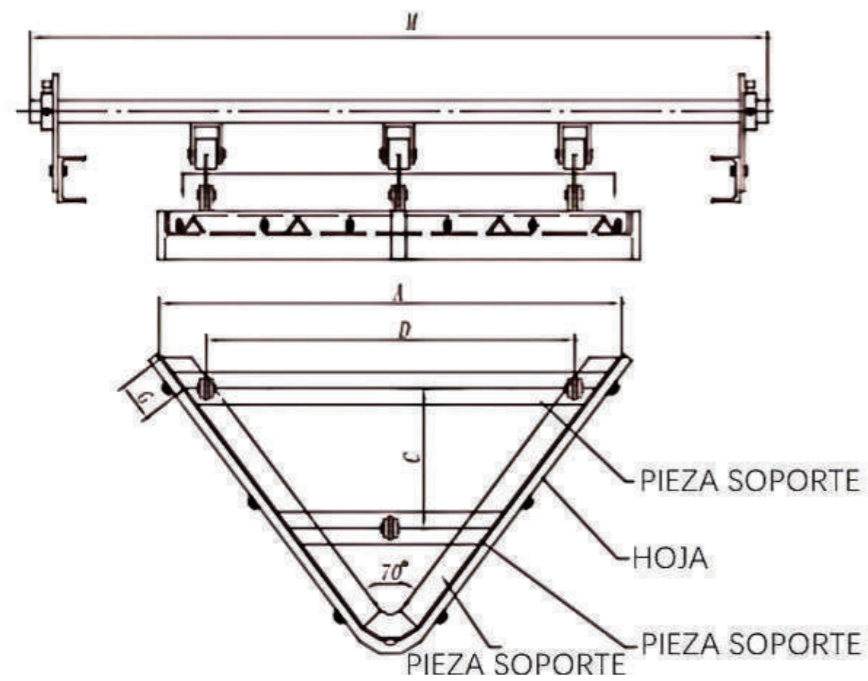

6: OTROS MODELOS- LIMPIADORES Y HOJAS

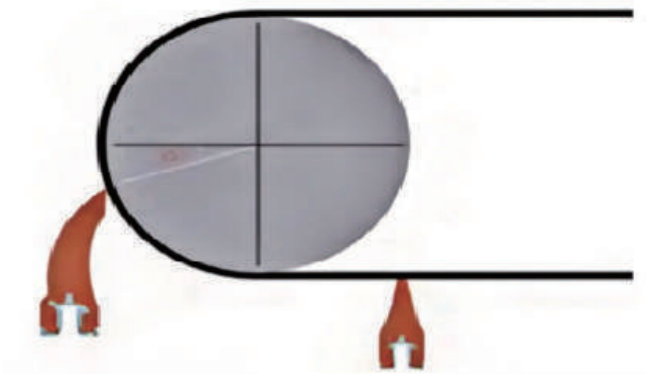
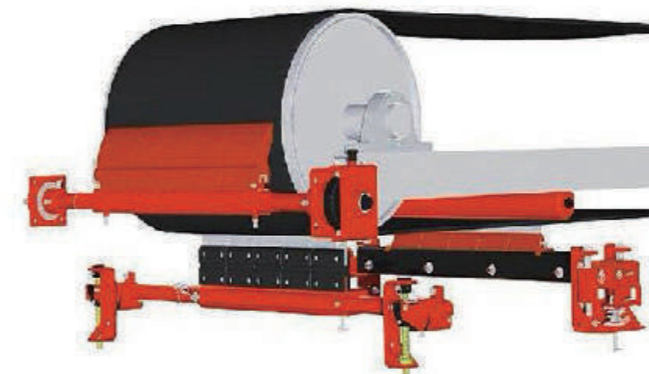
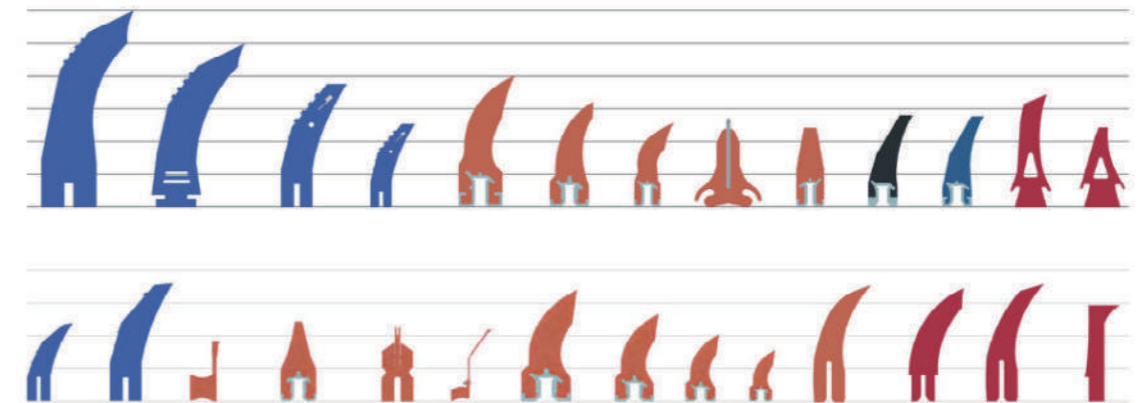

Trayectoria de caída del material

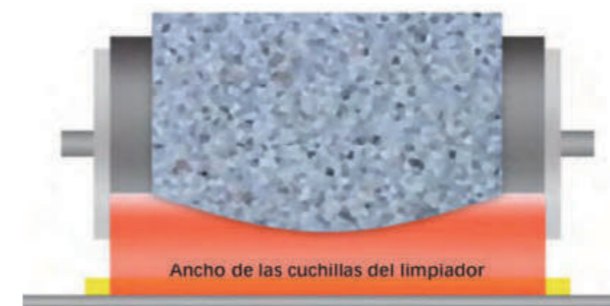

Plan A [No recomendado]

Trayectoria de caída del material

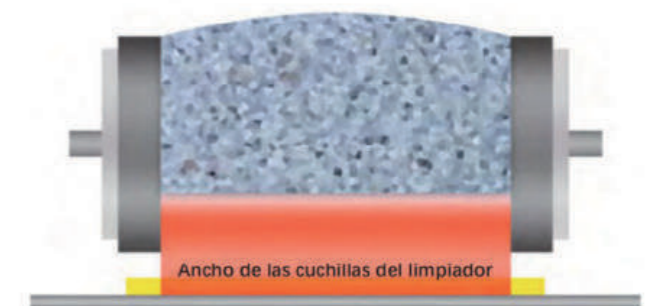

Plan B [Recomendado]